

Fiche : Le matériel et la verrerie utilisés au laboratoire

En chimie, on utilise beaucoup de matériels spécifiques (récipients en verre, chauffage ...) qui porte un nom, avec une fonction bien précise.

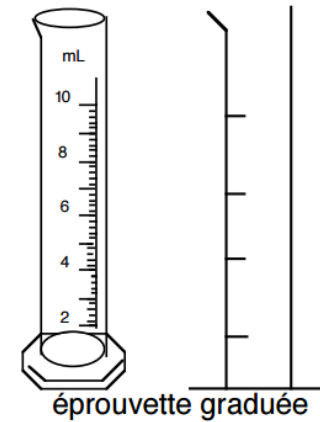

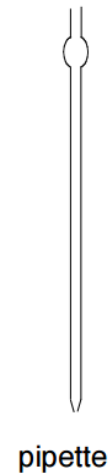

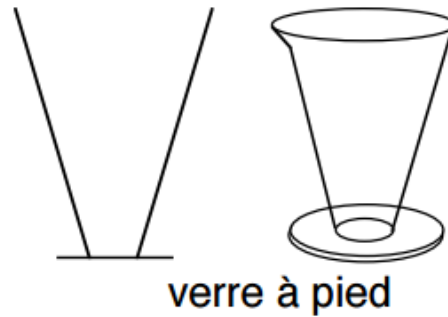
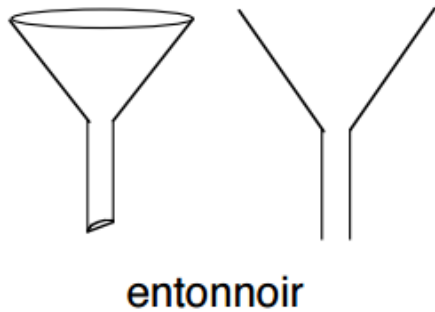
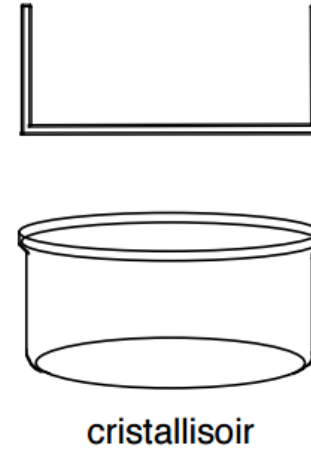
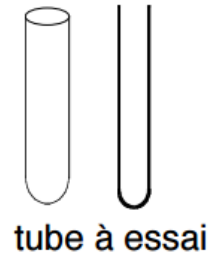
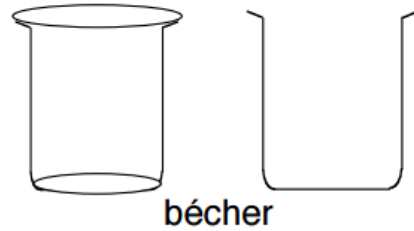
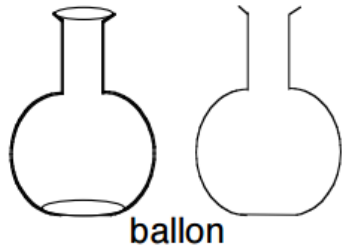
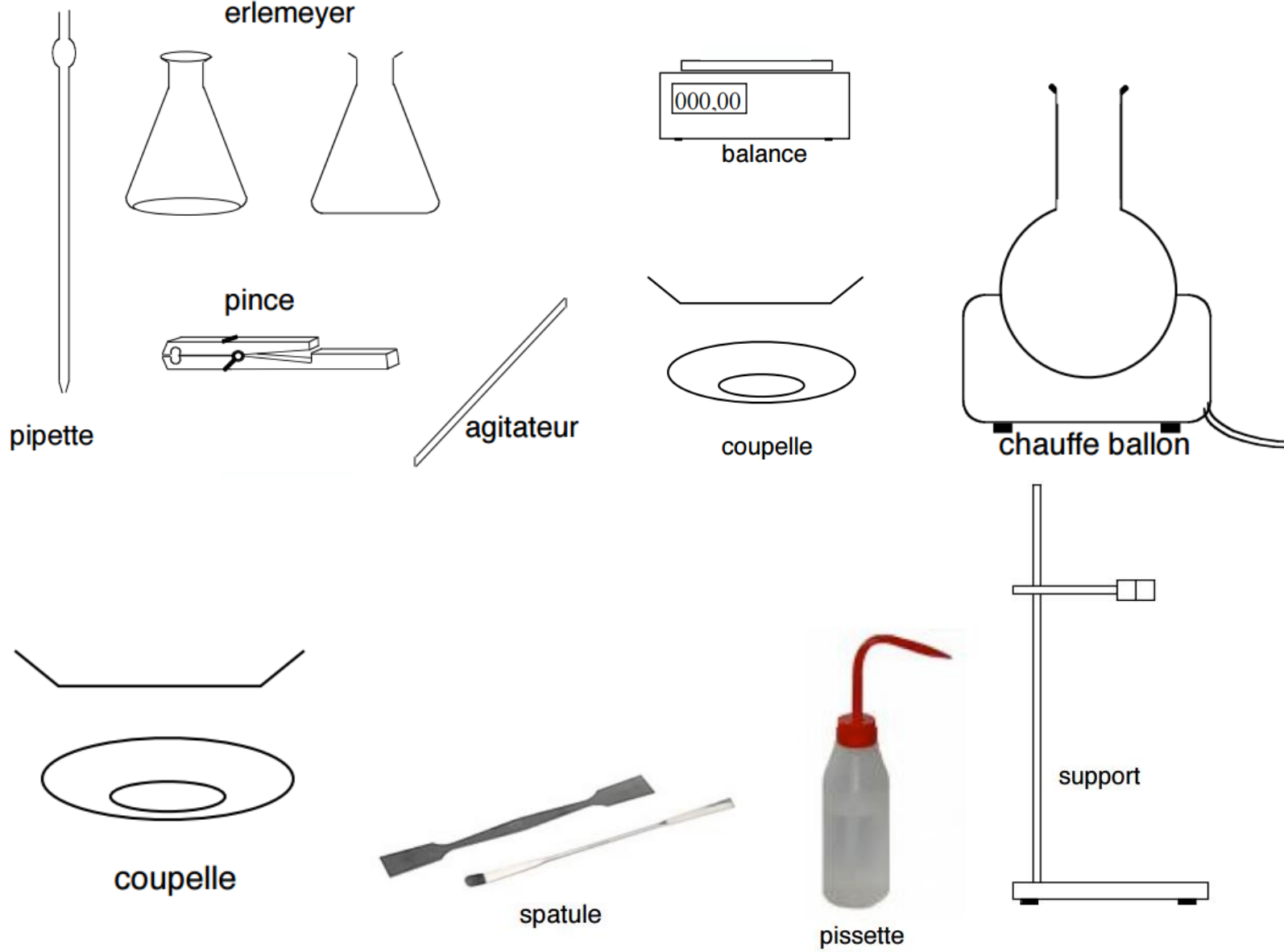
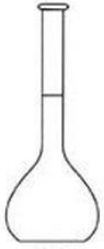

Fiole jaugée

Verrerie de stockage : bécher, erlenmeyer, tube à essais, verre à pied.

Verrerie de prélèvement et de mesure :

✂ faible précision : éprouvette graduée, pipette graduée

✂ grande précision : pipette jaugée, fiole jaugée